

## Sonda Convenzionale Rilevamento Gas HCF100

V. 4

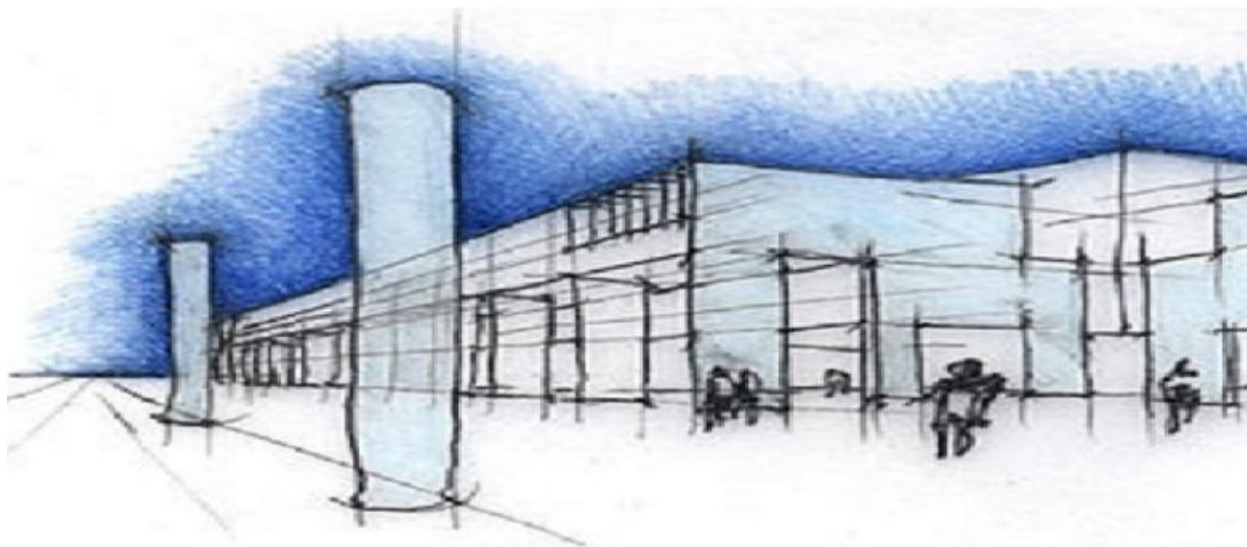

Il nuovo **HCF100** è nato dall'eleganza e il prestigio che hanno sempre contraddistinto la **BEINAT S.r.l** e dal concetto home fitness.

La sonda **HCF100** è un'unità di rilevazione gas a semiconduttore con grado di protezione IP55 che, unita ad una delle centraline di tipo industriale della **BEINAT S.r.l.**, permette di individuare la presenza di GAS TOSSICI quali : **FREON refrigeranti R134a, R404A, R407C, R410A, R32, 507.**

La sonda viene gestita da un microprocessore che oltre a fornire un segnale d'allarme alla centrale a cui è collegata, permette di fare un'auto diagnosi, e quindi una **TARATURA AUTOMATICA**, in modo da avere costantemente nel tempo la massima precisione di rilevamento.

L'auto taratura permette alla sonda di adattarsi in ambienti difficili e a temperatura variabile, evitando falsi allarmi dovuti ad eventi anomali.

La sonda ha una uscita lineare  $0 \div 999$  ppm conforme allo standard  $4 \div 20$  mA .

### Strumento indispensabile per il controllo annuale delle sonde

#### Tester di collaudo TS1008

Per poter facilitare la lettura dei parametri funzionali della sonda nonché il controllo di funzionamento annuale, la **BEINAT S.r.l.** ha realizzato un nuovo Tester portatile ergonomico ed economico il **TS1008**.

Il tester consente di leggere tutti i dati che si trovano nella memoria delle sonde, e tramite la trasmissione seriale stampare il report di collaudo.



**Importante:** le operazioni di montaggio/manutenzione dell'apparecchio devono essere eseguite da personale qualificato ed in conformità alle norme e leggi vigenti.

Il costruttore non si assume alcuna responsabilità per quanto concerne l'impiego di prodotti che debbano seguire particolari norme di ambiente e/o installazione.



#### Nota Importante

Prima di collegare l'apparecchiatura si raccomanda di leggere attentamente il libretto d'istruzione e conservarlo per le future consultazioni.

Inoltre si raccomanda di eseguire correttamente le connessioni elettriche come da disegni acclusi, osservando le istruzioni e le Norme Vigenti.

**N.B. Consultare la documentazione in tutti i casi in cui è presente il simbolo a lato**



**Manuale di Installazione  
e di Manutenzione**

**CONFORMITA'**

EN 50194  
EN 50270  
Conforme a EN 60079-29-1  
Di Installazione EN 60079-29-2

## Precauzioni

**ASSICURARSI** dell'integrità della sonda dopo averla tolta dalla scatola. Verificare che i dati scritti sulla scatola siano corrispondenti al tipo di gas usato. Quando si effettua il collegamento elettrico seguire attentamente il disegno. Ogni uso diverso da quello per cui il rilevatore è stato progettato è da considerarsi improprio, per cui la **BEINAT S.r.l.** declina ogni responsabilità per eventuali danni causati a persone, animali o cose.



**TERMINI e AFFIDAMENTI:** l'installazione della sonda Art. **HCF100**, la sua manutenzione ordinaria e straordinaria, e la messa fuori servizio allo scadere del periodo di funzionamento garantito dal costruttore devono essere eseguiti **da personale autorizzato o specializzato.**

### INSTALLAZIONE

Durante l'installazione, ricordiamo che il contenitore **NON DEVE** essere bucato da nessuna parte, pena la perdita del grado di protezione.

#### Non bagnatela.

La sonda non è impermeabile se immersa in acqua, ricordate che la sonda ha un grado di protezione IP65

#### Non lasciatela cadere.

Forti colpi o cadute durante il trasporto o l'installazione possono danneggiare l'apparecchio.

#### Evitate i bruschi sbalzi di temperatura.

Variazioni improvvise di temperatura possono provocare la formazione di condensa e la sonda potrebbe non funzionare bene.

#### Pulizia

Non pulire mai l'apparecchio con prodotti chimici. Se necessario lavare con un panno umido.

Evitate assolutamente di avvicinare panni imbevuti con diluenti, alcool, e detersivi chimici.

## Caratteristiche Tecniche

Alimentazione: ..... **12÷24 VDC ± 10%**  
Assorbimento: ..... 0 mA in funzione, 160 mA in allarme Max. @ 13,8VDC  
Segnalazioni: ..... **Luce verde funzionamento regolare, luce gialla fault, luce rossa Relè di allarme/ Fault**  
Relè di **allarme/ Fault:** ..... 5A SELV 30 VDC  
Rilevazione: ..... Gas FREON  
Sensore: ..... Semiconduttore  
Intervento di Allarme: ..... Lineare dal 0 a 300 ppm  
Campo di misura: ..... 0 ÷ 999 ppm  
**Segnale di uscita analogico:** ..... **4 ÷ 20 mA** su 220 Ohm tolleranza di serie  
Lettura del Gas disperso: ..... Display LCD  
Precisione del rilevatore: ..... +/- 1 % FS  
Deriva a lungo termine in aria pulita: ..... < + 3% LEL  
Procedura di auto zero: ..... Compreso negli algoritmi del software  
**Presa di collaudo USB** ..... **TS1007**  
Tempo di risposta: ..... < 10"  
Tempo di attesa: ..... 1 minuto  
Controllo della temperatura ambiente: ..... Compensata tramite micro  
Temperatura di funzionamento: ..... da -10°C a + 50°C  
Umidità di funzionamento: ..... 0-90% non condensata

Centraline utilizzabili: BX444-Mc, BX449F, GS100M, BX180, BX280, BX150, GS300M, GS300-Mc BX308xp, BX316xp  
Massima distanza tra sonda e centralina: ..... 100 m  
Sezione cavi di collegamento sonda: ..... 1 mm  
Collegamento: **I fili di collegamento della sonda non devono essere stesi assieme ai cavi di potenza. Se i cavi di collegamento sono stesi assieme a cavi potenza, si deve usare un cavo schermato**

Materiale del corpo sonda: ..... Polipropilene Autoestinguente VDE0471  
Grado di protezione esterno: ..... **IP55**  
Misure d'ingombro del: ..... 78x114x58 mm

## Caratteristiche e tipo di rilevamento Gas

### Caratteristiche tecniche HCF100

| Codice     | Tipo di Gas        | Sensore        | Campo di lavoro del sensore | Temperatura |
|------------|--------------------|----------------|-----------------------------|-------------|
| HCF100fre1 | <b>Freon R134a</b> | Semiconduttore | 999 ppm                     | -20+60°C    |
| HCF100fre2 | <b>Freon R404A</b> | Semiconduttore | 999 ppm                     | -20+60°C    |
| HCF100fre3 | <b>Freon R407C</b> | Semiconduttore | 999 ppm                     | -20+60°C    |
| HCF100fre4 | <b>Freon R410A</b> | Semiconduttore | 999 ppm                     | -20+60°C    |
| HCF100fre5 | <b>Freon R32</b>   | Semiconduttore | 999 ppm                     | -20+60°C    |
| HCF100fre6 | <b>Freon R507</b>  | Semiconduttore | 999 ppm                     | -20+60°C    |

### ATTENZIONE!

Il sensore con tecnologia a **SEMICONDUTTORE** ha una durata che può variare da 5 anni in aria pulita. La temperatura di lavoro della sonda varia da **-20°C a + 60°C.**

Si deve fare la prova del rilevatore simulando una presenza di gas emettendolo da una bomboletta precalibrata.

**N.B.** La prova di funzionamento ed eventualmente calibrare deve essere eseguita almeno 1 volta all'anno, da personale qualificato.

## Centraline compatibili

| CENTRALINA                | MONTAGGIO     | SONDE Max. | GRADO Protez. | PRE Allarmi | ALLARMI | SICUREZZA Positiva | RANGE Operativo |
|---------------------------|---------------|------------|---------------|-------------|---------|--------------------|-----------------|
| GS100M centrale 1 zona    | Parete/quadro | 1          | IP44          | 2           | 1       | SI                 | NO              |
| GS300M centrale 1 zona    | Parete/quadro | 3          | IP44          | 2           | 1       | SI                 | NO              |
| BX444-MC centrale 1 zona  | Parete/quadro | 4          | IP44          | 2           | 1       | SI                 | NO              |
| BX150 centrale 1 zona     | a Pannello    | 1          | IP42          | 1           | 1       | SI                 | NO              |
| BX180 centrale 1 zona     | Barra Omega   | 1          | IP20          | 1           | 1       | SI                 | NO              |
| BX280 centrale 1 zona     | Barra Omega   | 2          | IP20          | 1           | 1       | SI                 | NO              |
| BX449F centrale 1 zona    | Barra Omega   | 4          | IP20          | 1           | 1       | SI                 | NO              |
| BX308 centrale 1 zona     | Barra Omega   | 8          | IP20          | 1           | 1       | SI                 | SI              |
| BX308/Box centrale 1 zona | A parete      | 8          | IP65          | 1           | 1       | SI                 | SI              |
| BX316 centrale 2 zone     | Barra Omega   | 16         | IP20          | 1           | 2       | SI                 | SI              |
| BX316/Box centrale 2 zone | A parete      | 16         | IP65          | 1           | 2       | SI                 | SI              |
| TAKITJ8 * Accentratore    | A parete      | 8          | IP65          | -           | -       | -                  | -               |

### MANUTENZIONE



L'utente periodicamente (ogni 6 mesi), deve effettuare una verifica di funzionamento della centralina spruzzando apposito gas di prova alla base delle sonde collegate fino ad ottenere lo stato di allarme.

- Almeno 1 volta all'anno far effettuare un controllo più accurato da un tecnico specializzato.
- La messa fuori servizio del rivelatore deve essere effettuata da personale qualificato.

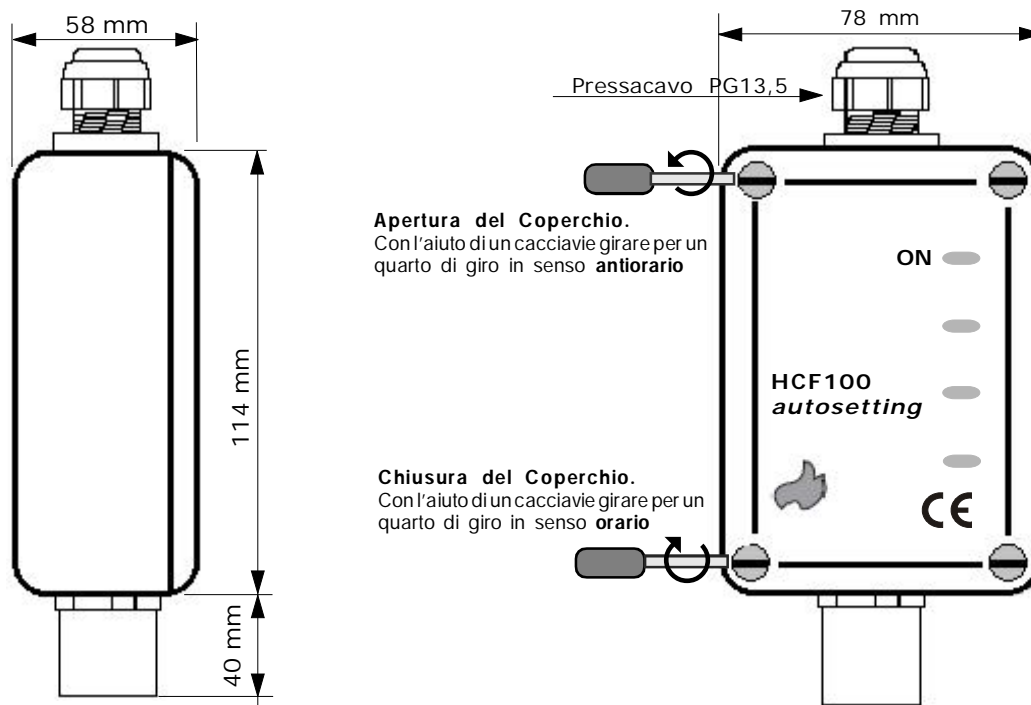

**L'installazione del rivelatore non esonera ...** Dall'osservanza di tutte le regole riguardanti le caratteristiche, l'installazione e l'uso degli apparecchi a gas, la ventilazione dei locali e lo scarico dei prodotti della combustione prescritti dalle Norme **UNI** come da **ART. 3 LEGGE 1083 / 71** e dalle relative disposizioni di Legge.

## Posizionamento della Sonda

Il posizionamento della sonda costituisce un fattore di determinante importanza per il corretto funzionamento di rilevazione gas.

Al fine di ottenere i massimi risultati da un apparecchio e di minimizzare le probabilità di presenza di falsi allarmi, si consiglia di attenersi al seguente schema e di ricordare le seguenti norme di ordine generale.

La sonda a distanza va posizionata a diverse altezze, in base al tipo di gas da rilevare. Queste altezze sono:

- **30 cm.** dal punto più basso del pavimento per rilevare **gas pesanti: FREON**

- La sonda **non va installata** a ridosso dell'apparecchio da controllare ma sulla parete opposta.

- La sonda **non deve essere** investita da fumi, vapori, ecc. che possano falsarne la rilevazione, e deve essere posizionata lontana da fonti di calore e lontana da aspiratori o ventilatori.

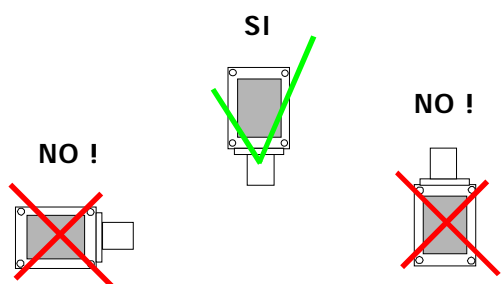

30 cm Gas Pesanti

## Diagrammi dati del Rilevamento

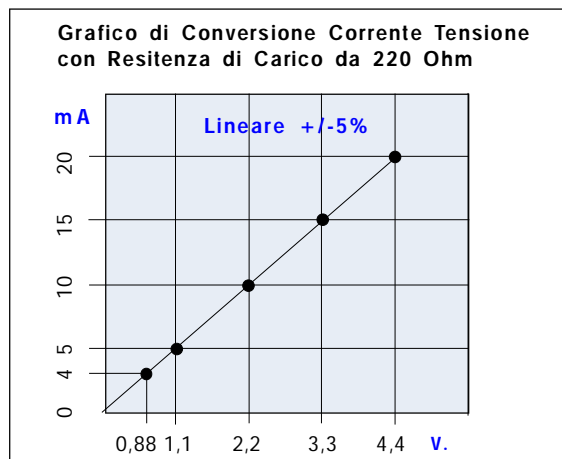
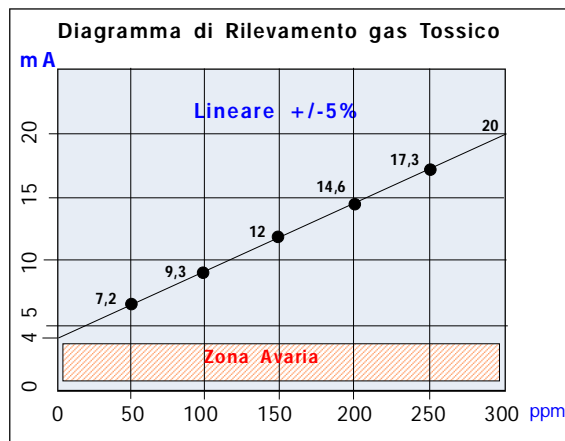
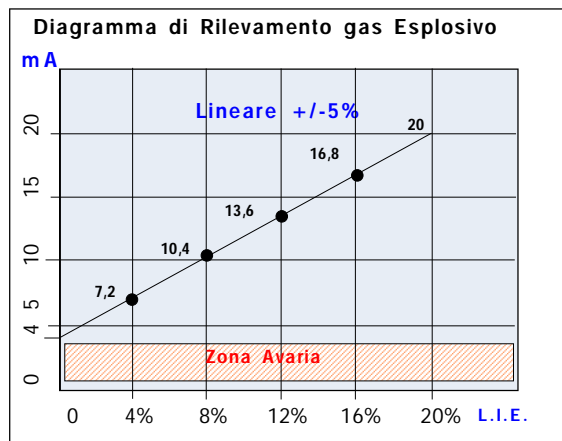

### ATTENZIONE !!

Prima di effettuare il collegamento alla rete elettrica assicurarsi che la tensione sia quella richiesta. Seguire attentamente le istruzioni e i collegamenti rispettando le Normative vigenti, tenendo presente che i cavi dei segnali è bene stenderli separatamente da quelli di potenza.

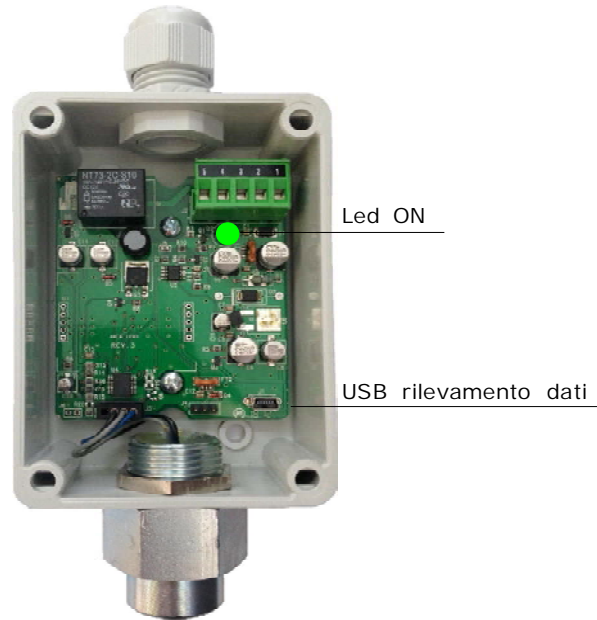

Il relé sono liberi da tensione.  
Portata Contatti 1A 48V resistivi.

### Attenzione!!

Non inserire una tensione superiore a 48V.

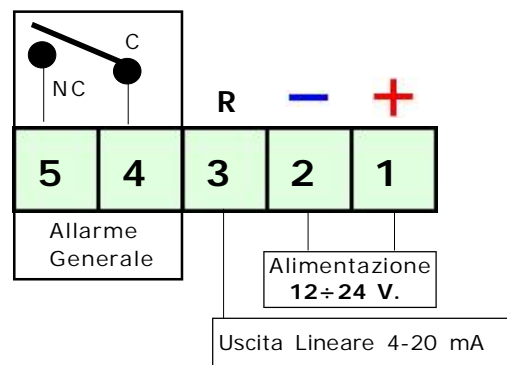

**Attenzione !!**

Le regolazioni descritte in questo paragrafo dovranno eseguite da persone autorizzate ed addestrate, in quanto dette regolazioni sono suscettibili di compromettere la sicurezza della rilevazione.

**Se l'apparecchio non si accende.**

Verificare che la tensione 12/24 V. cc sia presente, e che la polarità, positivo e negativo non sia invertita.

**Se si accende il led di Avaria.**

Controllate che i fili siano collegati come da disegno, di non aver pizzicato la guaina isolante del filo. Controllate che la tensione ai capi dei morsetti 1-2, sia più alta di 11 V. cc e minore di 25 V. cc. Controllare che il connettore della capsula rilevatrice sia inserito correttamente.

**Se collegata ad una centralina.** Controllate che ai capi dei morsetti 2-3 sia presente una tensione da un minimo di 0,8 V. cc a un massimo di 1,1V. cc .

**ATTENZIONE.**

Questa misura va eseguita in aria pulita.

Inoltre, questa prova va effettuata solo con la sonda collegata ad una centralina, oppure con una resistenza da 220 Ohm installata tra il morsetto 2 e 3.

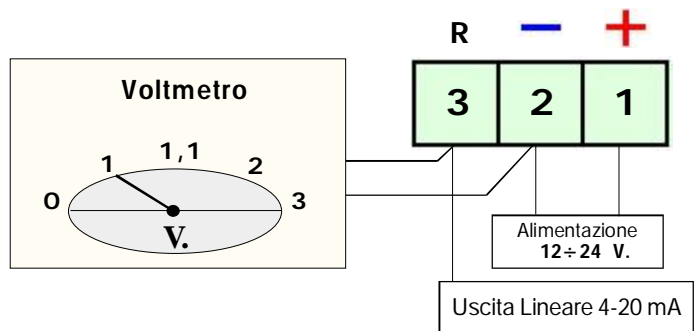

Nel caso si presentassero ulteriori problemi è necessario interpellare direttamente **un tecnico** specializzato e/o autorizzato oppure il **Concessionario** della **BEINAT S.r.l.**

**Prova di Immissione di Gas**

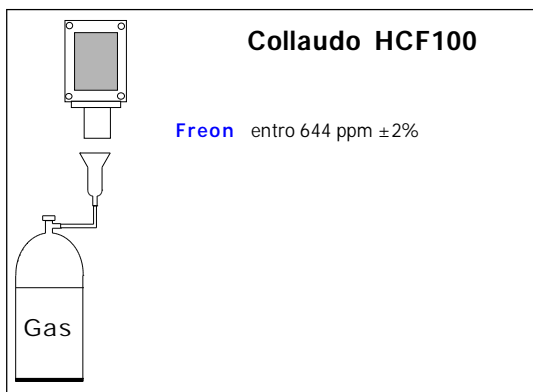

L'installazione della sonda **HCF100**, la sua manutenzione ordinaria, straordinaria e la messa fuori servizio allo scadere del periodo di funzionamento garantito dal costruttore, deve essere eseguita da personale autorizzato o specializzato.

La prova di collaudo generale deve essere eseguita emettendo del gas da una bomboletta precalibrata entro le percentuali di fianco descritte. Questa prova è consigliabile che venga eseguita almeno una volta all'anno.

**ATTENZIONE ! operazioni da compiere in caso di allarme**

- 1) Spegnere tutte le fiamme libere.
- 2) Chiudere il rubinetto principale del gas o della bombola del GPL.
- 3) Non accendere o spegnere luci ; non azionare apparecchi o dispositivi alimentati elettricamente
- 4) Aprire porte e finestre per aumentare la ventilazione dell'ambiente.

Se l' allarme cessa è necessario individuare la causa che l'ha provocato e provvedere di conseguenza.

Se l' allarme continua e la causa di presenza gas non è individuabile o eliminabile abbandonare l' immobile e, dall'esterno, avvisare i servizi di emergenza(V.V.F. , distributori, ecc).

**IMPORTANTE:** la prova di funzionamento non va effettuata con il rubinetto del gas poiché questo non garantisce una sufficiente concentrazione per attivare l'allarme generale.



**ASSICURAZIONE.** L'apparecchiatura è protetta dall'assicurazione SOCIETA' REALE MUTUA per la R.C. PRODOTTI per un valore massimale di 1.500.000 Euro contro i danni che questa apparecchiatura potrebbe creare in caso di non funzionamento.

**GARANZIA.** L'apparecchiatura è garantita per un periodo di 3 Anni dalla data di fabbricazione, in base alle condizioni descritte di seguito.

Saranno sostituiti gratuitamente i componenti riconosciuti difettosi, con l'esclusione delle custodie in plastica o alluminio, le borse, gli imballi, eventuali batterie, e schede tecniche.

L'apparecchiatura dovrà pervenire in porto franco alla ditta **BEINAT S.r.l.**

Dalla garanzia sono esclusi i guasti dovuti alle manomissioni da parte di personale non autorizzato, nonché le installazioni errate o le incurie derivanti da fenomeni estranei al normale funzionamento dell'apparecchio. La ditta **BEINAT S.r.l.** non risponde di eventuali danni, diretti o indiretti, causati a persone, animali o cose, da avarie del prodotto o dalla forzata sospensione dell'uso dello stesso.



**SMALTIMENTO A "FINE VITA" DI APPARECCHI ELETTRICI ED ELETTRONICI**

Il simbolo del cestino sul prodotto o sul suo imballo indica che questo prodotto non può essere trattato come rifiuto domestico. Al contrario, dovrà essere portato ad un punto di raccolta determinato per il riciclaggio degli apparecchi elettrici ed elettronici, come ad esempio:

- punti vendita, nel caso si acquisti un prodotto nuovo simile a quello da smaltire;
- punti di raccolta locali (centri di raccolta rifiuti, centri locali di riciclaggio, ecc...)

Assicurandovi che il prodotto sia smaltito correttamente, aiuterete a prevenire potenziali conseguenze negative per l'ambiente e la salute, che potrebbero essere causate da un inadeguato smaltimento di questo prodotto.

Il riciclaggio dei materiali aiuterà a conservare le risorse naturali. Per informazioni più dettagliate riguardo il riciclaggio di questo prodotto, contattate per cortesia il Vs. ufficio locale, il Vs. servizio di smaltimento rifiuti domestici o il negozio dove avete acquistato questo prodotto.

**Attenzione:** in alcuni paesi dell'Unione il prodotto non ricade nel campo di applicazione della legge nazionale di recepimento della direttiva europea 2002/96/CE, e quindi non è in essi vigente alcun obbligo di raccolta differenziata a "fine vita".



Made in Italy

Sonda **HCF100**

Lo styling è della b & b design

Timbro e firma del Rivenditore

Data di acquisto: .....

Numero di Matricola : .....

La Beinat S.r.l. Seguendo una politica di continuo sviluppo si riserva il diritto di modificare i propri prodotti senza preavviso.

**BEINAT S.r.l.**

Via Fatebenefratelli 122/C 10077, S. Maurizio C/se (TO) - ITALY

Tel. 011.921.04.84 - Fax 011.921.14.77

[http:// www.beinat.com](http://www.beinat.com)



Commerciale - [info@beinat.com](mailto:info@beinat.com)

Assistenza tecnica - [laboratorio@beinat.com](mailto:laboratorio@beinat.com)